



COMPACT WINE CELLARS CAVES À VIN COMPACTES

Models / Modèles : SCR321LWC2
SCR321LCSSWC2
SCR321LBIWC2
SCR321LBICSSWC2



INSTRUCTION MANUAL MODE D'EMPLOI

BEFORE USE, PLEASE READ AND FOLLOW ALL SAFETY RULES AND OPERATING INSTRUCTIONS.

***AVANT D'UTILISER, S'IL VOUS PLAÎT LIRE ET SUIVRE LES RÈGLES DE SÉCURITÉ
ET INSTRUCTIONS DE FONCTIONNEMENT.***

Write Model & Serial Numbers (on back of unit) here:

Écrire le modèle et numéro de série (à l'arrière de l'unité) ici:

Model/Modèle _____

Serial No. /N° de série _____

Felix Storch, Inc.
770 Garrison Avenue
Bronx, NY 10474
www.summitappliance.com

TABLE OF CONTENTS

Appliance Safety	3
Important Safeguards	3 - 4
Location of Parts	5
Installation Instructions	5 - 7
Before Using Your Appliance	5
Installation of Your Appliance	5 - 6
Electrical Connection	6
Extension Cord	6
Installing the Stainless Steel Handle	7
Operating Your Appliance	7 - 8
Control Panel	7 - 8
Door Lock	8
Defrosting	8
Shelves	8
Storing Wine	8
Care and Maintenance	9
Cleaning Your Appliance	
Power Failure	
Vacation Time	
Moving Your Appliance	
Energy Saving Tips	
Troubleshooting	10
Limited Warranty	11
<i>French version of this manual</i>	12 - 20

IMPORTANT SAFEGUARDS

Your safety and the safety of others are very important.

We have provided many important safety messages in this manual and on your appliance. Always read and obey all safety messages.



This is the Safety Alert Symbol. The symbol alerts you to potential hazards that can kill or injure you and others. All safety messages will follow the Safety Alert Symbol and either the word "DANGER" or "WARNING".



DANGER means that failure to heed this safety statement may result in severe personal injury or death.



WARNING means that failure to heed this safety statement may result in extensive product damage, serious personal injury, or death.

All safety messages will alert you about the potential hazard, tell you how to reduce the chance of injury, and let you know what can happen if the instructions are not followed.

IMPORTANT SAFEGUARDS



Before the appliance is used, it must be properly positioned and installed as described in this manual, so read the manual carefully. To reduce the risk of fire, electrical shock or injury when using the appliance, follow basic precautions, including the following:



- Plug into a grounded 3-prong outlet, do not remove grounding prong, do not use an adapter, and do not use an extension cord.
- Replace all panels before operating.
- It is recommended that a separate circuit serving only your appliance be provided. Use receptacles that cannot be turned off by a switch or pull chain.
- Never clean appliance parts with flammable fluids. These fumes can create a fire hazard or explosion. And do not store or use gasoline or other flammable vapors and liquids in the vicinity of this or any other appliance. The fumes can create a fire hazard or explosion.
- Before proceeding with cleaning and maintenance operations, make sure the power line of the unit is disconnected.
- Do not connect or disconnect the electric plug when your hands are wet.
- Unplug the appliance or disconnect power before cleaning or servicing. Failure to do so can result in electrical shock or death.

- Do not attempt to repair or replace any part of your appliance unless it is specifically recommended in this manual. All other servicing should be referred to a qualified technician.

WARNING

FOLLOW WARNING CALLOUTS BELOW ONLY WHEN APPLICABLE TO YOUR MODEL

- Use two or more people to move and install appliance. Failure to do so can result in back or other injury.
- To ensure proper ventilation for your appliance, the front of the unit must be completely unobstructed. Choose a well-ventilated area with temperatures above 60°F (16°C) and below 90°F (32°C). This unit must be installed in an area protected from the elements, such as wind, rain, water spray or drips.
- The appliance should not be located next to ovens, grills or other sources of high heat.
- The appliance must be installed with all electrical, water and drain connections in accordance with state and local codes. A standard electrical supply (115 V AC only, 60 Hz), properly grounded in accordance with the National Electrical Code and local codes and ordinances, is required.
- Do not kink or pinch the power supply cord of the appliance.
- The size of the fuse (or circuit breaker) should be 15 amperes.
- It is important that the appliance be leveled in order to work properly. You may need to make several adjustments to level it.
- All installations must be in accordance with local plumbing code requirements.
- Make certain that the pipes are not pinched, kinked or damaged during installation.
- Check for leaks after connection.
- Never allow children to operate, play with or crawl inside the appliance.
- Do not use solvent-based cleaning agents or abrasives on the interior. These cleaners may damage or discolor the interior.
- Use this appliance only for its intended purpose as described in this *Owner's Manual*.
- Keep fingers out of the "pinch point" areas. Clearances between the doors and between the doors and cabinet are necessarily small. Be careful closing doors when children are in the area.

DANGER

Risk of child entrapment!

Child entrapment and suffocation are not problems of the past. Junked or abandoned appliances are still dangerous, even if they will "just sit in the garage a few days".

Before discarding your old refrigerator:

- *Take off the doors*
- *Leave the shelves in place so that children may not easily climb inside.*

- SAVE THESE INSTRUCTIONS -

LOCATION OF PARTS



NOTES: 1. Models with BI in the model number suffix can be installed either built-in or free-standing.
2. Models with CSS in the model number suffix have cabinets fully wrapped in stainless steel.
3. The metal insert allows you to lay 3 Bordeaux bottles or 2 Burgundy bottles safely on the floor.

INSTALLATION INSTRUCTIONS

BEFORE USING YOUR APPLIANCE

- Remove the exterior and interior packing.
- **CAUTION:** After unpacking and before connecting the appliance to the power source, you **MUST** allow this appliance to stand upright for at least 2 hours to allow the lubricant and refrigerant to drain back into the compressor and stabilize. Failure to do so may adversely affect performance and the lifetime of the unit.
- Clean the interior surface with lukewarm water using a soft cloth.
- Install the handle on the door. (See page 7.)

INSTALLATION OF YOUR APPLIANCE

- Your appliance is designed to be free-standing, but can be built-in (fully recessed) if the model number includes the letters "BI". If free standing, the unit should have at least 5" of clearance at both sides, at the top and at the back to allow for adequate ventilation. If it is built-in, leave at least 3/16" at both sides, 1/16" at the top and 2" at the rear. Be sure that airflow under the appliance is not blocked.
- **WARNING:** Do not store or install the appliance outdoors.
- **CAUTION:** This appliance is designed for storing and cooling bottles of wine. Do not store perishable food, medicine or other medical products.
- Place your wine cellar on a floor that is strong enough to support it when it is fully loaded. To level the unit, adjust the front leveling legs.
- For free-standing installation, leave 5 inches (127mm) of space around the back and sides of the unit

to allow proper air circulation to cool the compressor and condenser.

- NOTE: It is recommended that you do not install the appliance near an oven, radiator or other heating source. Direct sunlight may affect the acrylic coating and heat sources may increase electrical consumption. Don't install in a location where the temperature will fall below 60°F (16°C). For best performance, do not install the appliance behind a cabinet door or block the base grille.
- Avoid locating the unit in moist areas.
- Plug the wine cellar into an exclusive, properly grounded wall outlet. Do not under any circumstances cut or remove the third (ground) prong from the power cord. Any questions concerning power and/or grounding should be directed toward a certified electrician or an authorized service center.

ELECTRICAL CONNECTION



WARNING

Improper use of the grounded plug can result in the risk of electrical shock. If the power cord is damaged, have it replaced by a qualified electrician or an authorized service center.

This appliance should be properly grounded for your safety. The power cord of this appliance is equipped with a three-prong plug which mates with standard three-prong wall outlets to minimize the possibility of electrical shock.

Do not under any circumstances cut or remove the third (ground) prong from the power cord supplied. For personal safety, this appliance must be properly grounded.

This appliance requires a standard 115/120 Volt AC ~ 60Hz three-prong grounded electrical outlet. Have the wall outlet and circuit checked by a qualified electrician to make sure the outlet is properly grounded. When a standard 2-prong wall outlet is encountered, it is your responsibility and obligation to have it replaced with a properly grounded 3-prong wall outlet.

To prevent accidental injury, the cord should be secured behind the appliance and not left exposed or dangling.

The appliance should always be plugged into its own individual electrical outlet which has a voltage rating that matches the rating label on the appliance. This provides the best performance and also prevents overloading house wiring circuits that could cause a fire hazard from overheating. Never unplug the appliance by pulling on the power cord. Always grip the plug firmly and pull straight out from the receptacle. Repair or replace immediately all power cords that have become frayed or otherwise damaged. Do not use a cord that shows cracks or abrasion damage along its length or at either end. When moving the appliance, be careful not to damage the power cord.

EXTENSION CORD

Because of potential safety hazards under certain conditions, it is strongly recommended that you do not use an extension cord with this appliance. However, if you must use an extension cord it is absolutely necessary that it be a UL/CUL-Listed, 3-wire grounding type appliance extension cord having a grounding type plug and outlet and that the electrical rating of the cord be 115 volts and at least 10 amperes.

INSTALLING THE STAINLESS STEEL HANDLE

This wine cellar includes a stainless steel handle that is not required to operate the unit. To install the handle, follow the instructions below:

1. Remove the door gasket on the side you wish to install the handle - you can see two designated holes for handle installation. The gasket is easily displaced by hand; no tools are necessary.
2. Install the handle tightly as shown with two screws, lock washers and flat washers provided. (DO NOT over-tighten as this will cause damage to the handle and stainless steel door frame).
3. Replace the door gasket to its original position.

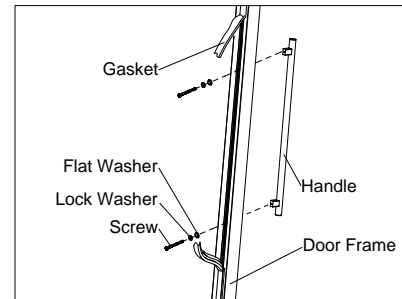

OPERATING YOUR APPLIANCE

It is recommended you install the appliance in a place where the ambient temperature is between 72° and 78°F (23°-26°C). If the ambient temperature is above or below the recommended temperatures, the performance of the unit may be affected. For example, placing your unit in extremely cold or hot conditions may cause interior temperatures to fluctuate. The range of 40° to 72°F (4.4° to 22.2°C) may not be reached.

CONTROL PANEL

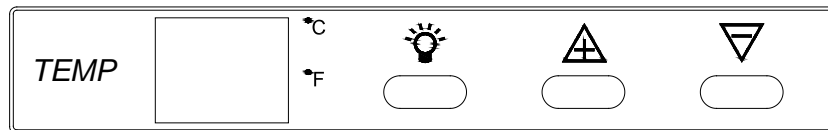

LIGHT

To turn the interior LED light on and off.

UP

Used to raise (warm) the set temperature by 1°F/°C.

DOWN

Used to lower (cool) the set temperature by 1°F/°C.

°F/°C Selector

Choose to display temperature setting in Fahrenheit or Celsius. To change the temperature from Fahrenheit to Celsius or from Celsius to Fahrenheit, press the  button for at least 5 seconds.

Setting the Temperature Control

- You can set the temperature by pressing the **UP** and **DOWN** buttons. When you press the two buttons for the first time, the LED readout will show the original temperature set previously. (The temperature preset at the factory is 54°F or 12.2°C.)

- The temperature you are setting will increase by one degree each time you press the **UP** button, and will decrease by one degree each time you press the **DOWN** button.
- The range of the temperature control is from 40°F to 72°F.
- To view the set temperature at any time, press the **UP** or **DOWN** button. The set temperature will flash in the display window for 5 seconds. After 5 seconds, the temperature inside the unit will reappear in blue in the display window.

NOTE:

- If the unit is unplugged, or power is lost or turned off, you must wait 3 to 5 minutes before restarting the unit. If you attempt to restart before this time delay, the unit will not start.
- When you use the unit for the first time or restart the unit after it has been shut off for a long time, there could be a few degrees variance between the temperature you select and the one indicated on the LED readout. This is normal and is due to the length of the activation time. There should not be a problem once the unit has been running for a few hours.

DOOR LOCK

Your unit is provided with a lock and key combination.

The keys are located inside the plastic bag that contains the *Owner's Manual*. Insert the key into the lock and turn it counterclockwise to unlock the door. To lock the door, do the reverse operation, making sure the metal pin is engaged completely. Remove the key and put it in a secure place for safekeeping.

DEFROSTING

This appliance requires no manual defrosting. During the operation of the compressor, ice will build up on the evaporator plate which is at the back of inner cabinet. During the compressor's off-cycle, the ice will melt, drip down, and collect in a tray above the compressor, where the compressor's heat evaporates the water. If you notice excessive icy build-up on the evaporator, try setting the temperature slightly higher. Also, be sure that the door gasket is sealing well.

SHELVES

The unit has four wooden shelves, three full-sized and one half-sized, all of which are removable. To take out a shelf, first remove its contents, then raise the back of the shelf slightly and pull it out.

STORING WINE

This wine cellar is designed to store up to 22 standard 750-ml Bordeaux-style bottles of wine (or a combination of 18 wider Burgundy-style bottles and 3 Bordeaux). It includes a metal insert that lets you stack bottles on the floor of the unit. Bottles can also be stored upright in front of the shelving.

CARE AND MAINTENANCE

CLEANING YOUR APPLIANCE

- Turn off the power, unplug the appliance, and remove all items, including shelves.
- Wash the inside surfaces with a solution of warm water and baking soda (about 2 tablespoons of baking soda to a quart of water).
- Wipe the wooden shelves with a soft, clean cloth or sponge lightly dampened with water.
- Wring excess water out of the sponge or cloth when cleaning the area where the controls are located, or any electrical parts.
- Wash the outside cabinet with warm water and mild liquid detergent. Rinse well and wipe dry with a clean soft cloth. If the cabinet is encased in stainless steel, we recommend using an approved stainless steel cleaner.
- Do not use steel wool or a steel brush on stainless steel.

POWER FAILURE

Most power failures are corrected within a few hours and should not affect the temperature of your appliance if you minimize the number of times the door is opened. If the power is going to be off for a longer period of time, you need to take the proper steps to protect the contents.

VACATION TIME

- **Short vacations:** Leave the appliance operating during vacations of less than three weeks.
- **Long vacations:** If the appliance will not be used for several months, remove all items and turn off the appliance. Clean and dry the interior thoroughly. To prevent odor and mold growth, leave the door open slightly, blocking it open if necessary.

MOVING YOUR APPLIANCE

1. Remove all items.
2. Securely tape down all loose items (shelves) inside your appliance.
3. Turn the adjustable legs up to the base to avoid damage.
4. Tape the door shut.
5. Be sure the appliance stays secure in the upright position during transportation. Also, protect the outside of the appliance with a blanket or similar item.

ENERGY SAVING TIPS

- The appliance should be located in the coolest area of the room, away from heat producing appliances and out of direct sunlight.
- Ensure that the unit is adequately ventilated.
- Do not keep the door open any longer than necessary.



CAUTION: Failure to unplug the appliance during cleaning could result in electrical shock or other personal injury.

TROUBLESHOOTING

You can solve many common problems easily, saving you the cost of a possible service call. Try the suggestions below to see if you can solve the problem before calling the service technician.

Troubleshooting Guide

PROBLEM	POSSIBLE CAUSE
The unit does not operate.	Not plugged in. Tripped circuit breaker or blown fuse.
The unit is not cold enough.	Check the temperature control setting. External environment may require a higher setting. The door is opened too often. The door is not closed completely. The door gasket does not seal properly.
Turns on and off frequently.	The room temperature is warmer than normal. A large amount of contents has been added to the beverage merchandiser. The door is opened too often. The door is not closed completely. The temperature control is not set correctly. The door gasket does not seal properly.
The light does not work.	Not plugged in. Tripped circuit breaker or blown fuse. The light switch is "OFF".
Vibrations	Check to assure that the appliance is level.
The unit seems to make too much noise.	The rattling noise may come from the flow of the refrigerant, which is normal. As each cycle ends, you may hear gurgling sounds caused by the flow of refrigerant in your unit. Contraction and expansion of the inside walls may cause popping and crackling noises. The appliance is not level.
The door will not close properly.	The appliance is not level. The gasket is dirty. The shelves are out of position.

LIMITED WARRANTY

ONE-YEAR LIMITED WARRANTY

Within the 48 contiguous United States, for one year from the date of purchase, when this appliance is operated and maintained according to instructions attached to or furnished with the product, warrantor will pay for factory-specified parts and repair labor to correct defects in materials or workmanship. Service must be provided by a designated service company. Outside the 48 states, all parts are warranted for one year from manufacturing defects. Plastic parts, shelves and cabinets are warranted to be manufactured to commercially acceptable standards, and are not covered from damage during handling or breakage.

5-YEAR COMPRESSOR WARRANTY

1. The compressor is covered for 5 years.
2. Replacement does not include labor.

ITEMS WARRANTOR WILL NOT PAY FOR:

1. Service calls to correct the installation of your appliance, to instruct you how to use your appliance, to replace or repair fuses or to correct wiring or plumbing.
2. Service calls to repair or replace appliance light bulbs or broken shelves. Consumable parts (such as filters) are excluded from warranty coverage.
3. Damage resulting from accident, alteration, misuse, abuse, fire, flood, acts of God, improper installation, installation not in accordance with electrical or plumbing codes, or use of products not approved by warrantor.
4. Replacement parts or repair labor costs for units operated outside the United States.
5. Repairs to parts or systems resulting from unauthorized modifications made to the appliance.
6. Expenses for travel and transportation for product service in remote locations.
7. The removal and reinstallation of your appliance if it is installed in an inaccessible location or is not installed in accordance with published installation instructions.

DISCLAIMER OF IMPLIED WARRANTIES; LIMITATION OF REMEDIES

CUSTOMER'S SOLE AND EXCLUSIVE REMEDY UNDER THIS LIMITED WARRANTY SHALL BE PRODUCT REPAIR AS PROVIDED HEREIN. IMPLIED WARRANTIES, INCLUDING WARRANTIES OF MERCHANTABILITY OR FITNESS FOR A PARTICULAR PURPOSE, ARE LIMITED TO ONE YEAR. WARRANTOR SHALL NOT BE LIABLE FOR INCIDENTAL OR CONSEQUENTIAL DAMAGES. SOME STATES DO NOT ALLOW THE EXCLUSION OR LIMITATION OF INCIDENTAL OR CONSEQUENTIAL DAMAGES, OR LIMITATIONS ON THE DURATION OF IMPLIED WARRANTIES OF MERCHANTABILITY OR FITNESS, SO THESE EXCLUSIONS OR LIMITATIONS MAY NOT APPLY TO YOU. THIS WARRANTY GIVES YOU SPECIFIC LEGAL RIGHTS AND YOU MAY ALSO HAVE OTHER RIGHTS, WHICH VARY FROM STATE TO STATE.

WARNING! This product may contain chemicals known to the state of California to cause cancer or birth defects or other reproductive harm. For more information, visit: www.summitappliance.com/prop65

Chemicals known by the manufacturer to be present in this product in concentrations higher than threshold limits: NONE.

FELIX STORCH, INC.
770 Garrison Avenue
Bronx, NY 10474
Phone: (718) 893-3900
Fax: (844) 478-8799
www.summitappliance.com



For parts and accessory ordering,
troubleshooting and helpful hints, visit:
www.summitappliance.com/support

CONSIGNES DE SÉCURITÉ

Votre sécurité et celle des autres est très importante.



Nous avons fourni de nombreux messages de sécurité importants sur votre appareil dans ce manuel. Toujours lire et respecter les consignes de sécurité.



DANGER est le symbole d'alerte de sécurité. Ce symbole vous signale les dangers potentiels qui pourraient tuer ou blesser vous et les autres. Tous les messages de sécurité suivront le symbole d'alerte de sécurité, soit après le mot "DANGER" ou "AVERTISSEMENT".



Le symbole AVERTISSEMENT signifie que le non-respect de ce message de sécurité peut entraîner des dommages importants au produit, des blessures graves ou la mort.

Tous les messages de sécurité vous alertent au danger potentiel et vous expliquent comment réduire le risque de blessure et les conséquences qui peuvent se produire si les instructions ne sont pas suivies.

MISES EN GARDE IMPORTANTES



Avant d'utiliser l'appareil, il doit être positionné correctement et installé comme décrit dans ce manuel. Lisez le manuel attentivement. Pour réduire le risque d'incendie, de choc électrique ou de blessure lors de l'utilisation de l'appareil, suivez les précautions de base, y compris ce qui suit:



- Branchez sur une prise à 3 broches de sortie, ne retirez pas la broche de terre, ne pas utiliser un adaptateur, et ne pas utiliser une rallonge.
- Remplacez tous les panneaux avant de faire fonctionner l'appareil.
- Il est recommandé d'utiliser un circuit distinct afin d'alimenter votre appareil uniquement. Utilisez des prises qui ne peuvent pas être désactivées par un interrupteur ou une chaîne de traction.
- Ne jamais nettoyer des pièces d'appareils avec des liquides inflammables. Les émanations peuvent provoquer un incendie ou une explosion. Ne pas stocker ni utiliser d'essence ou autres vapeurs et liquides inflammables à proximité de cet appareil ou de tout autre. Les vapeurs peuvent créer un risque d'incendie ou d'explosion.
- Ne pas brancher ou débrancher la prise électrique lorsque vos mains sont mouillées.
- Débranchez l'appareil ou coupez le courant avant de le nettoyer ou de le réparer. Le non-respect de cette consigne peut entraîner un choc électrique ou la mort.
- Ne tentez pas de réparer ou de remplacer une partie quelconque de votre appareil à moins qu'il ne soit spécifiquement recommandé de le faire dans ce manuel. Toute autre réparation doit être confiée à un technicien qualifié.



AVERTISSEMENT

Suivez la légende des consignes d' AVERTISSEMENT ci-dessous lorsque applicables à votre modèle.

- Il est important qu'au moins deux personnes déplacent et installent l'appareil. Le non-respect de cette consigne peut entraîner des blessures au dos ou autres lésions.
- Pour assurer une bonne ventilation de votre appareil, le devant de l'unité doit être complètement dégagé. Choisissez un endroit bien aéré, avec des températures supérieures à 60°F (16°C) et au-dessous de 90°F (32°C). Cet appareil doit être installé dans une zone protégée contre les éléments, comme le vent, la pluie, les éclaboussures et les gouttes d'eau.
- L'appareil ne doit pas être situé à proximité de fours, grilles chauffantes ou d'autres sources de chaleur élevée.
- L'appareil doit être installé avec toutes les connexions électriques, d'eau et de vidange conformément aux codes nationaux et locaux. Une alimentation électrique standard (115 V CA seulement, 60 Hz), correctement mise à terre en conformité avec le National Electrical Code et les codes et ordonnances locaux, est requise.
- Ne placez pas des substances chimiques (solvants, réactifs) dans le réfrigérateur.
- Ne pas plier ou pincer le cordon d'alimentation de l'appareil.
- L'intensité du fusible (ou disjoncteur) doit être de 15 ampères.
- Il est important que l'appareil soit mis à niveau afin de fonctionner correctement. Vous devrez peut-être faire plusieurs ajustements pour y arriver.
- Toutes les installations doivent être conformes aux exigences du code de plomberie local.
- Assurez-vous que les tuyaux ne soient pas pincés, noués ou endommagés lors de l'installation.
- Vérifier des fuites après la connexion.
- Ne jamais laisser les enfants utiliser, jouer ou ramper à l'intérieur de l'appareil.
- Ne pas utiliser de produits nettoyants à base de solvants ou de produits abrasifs à l'intérieur. Ces produits peuvent endommager ou décolorer l'intérieur.
- Utilisez cet appareil uniquement pour son usage, tel que décrit dans ce *Mode d'emploi*.
- Gardez les doigts hors des zones de "pinçage". Le dégagement entre la porte et le placard est toujours étroit. Surveillez la fermeture des portes soigneusement lorsque les enfants se trouvent dans les alentours.

DANGER!

Risque d'emprisonnement pour les enfants!

Des enfants pris au piège et suffoqués n'est pas un scénario du passé. Les appareils jetés ou abandonnés sont encore dangereux, même si ils sont "simplement entreposés dans le garage pendant quelques jours".

Avant de jeter votre vieux réfrigérateur:

- *Enlever les portes*
- *Laissez les étagères en place afin que les enfants ne peuvent pas y pénétrer facilement.*

- CONSERVER CES INSTRUCTIONS -

EMPLACEMENT DES PIÈCES

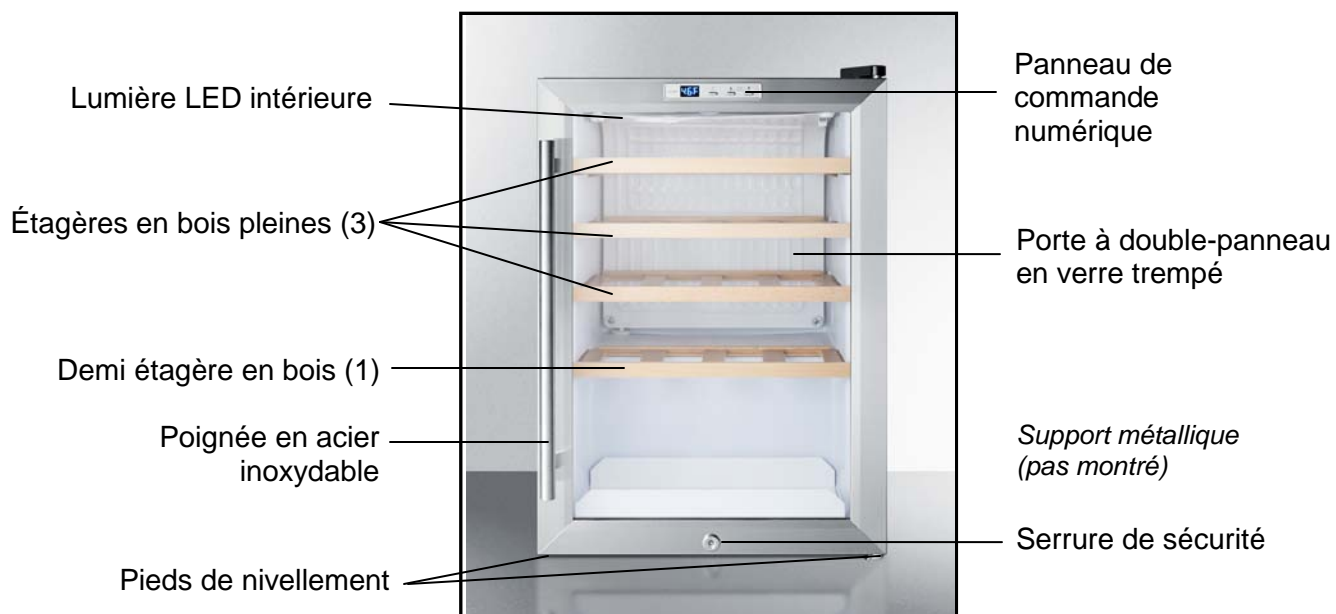

- NOTES : 1. Les modèles avec « BI » dans le suffixe du numéro de modèle peut être installés soit encastrés ou autonomes.
2. Les modèles avec « CSS » dans le suffixe du numéro de modèle ont des armoires entièrement enveloppées en acier inoxydable.
3. Le support en métal vous permet de poser 3 bouteilles de Bordeaux ou 2 bouteilles de Bourgogne en toute sécurité sur le sol.

INSTRUCTIONS D'INSTALLATION

AVANT D'UTILISER VOTRE APPAREIL

- Retirez l'emballage extérieur et intérieur.
- **ATTENTION:** Après le déballage vous **DEVEZ** permettre cet appareil de se tenir debout pendant au moins 2 heures pour permettre aux lubrifiant et réfrigérant à écouler dans le compresseur et se stabiliser. Ne pas le faire peut affecter les performances et la durée de vie de cette unité.
- Nettoyez la surface intérieure de l'appareil avec un chiffon doux et de l'eau tiède.
- Installez la poignée sur la porte. (Voir page 16.)

INSTALLATION DE VOTRE APPAREIL

- Votre appareil est conçu pour être autonome, mais peut être intégré (entièrement encastré) si le numéro de modèle comprend les lettres « BI ». Si debout autonome, l'unité doit avoir au moins 5 " de dégagement des deux côtés, en haut et à l'arrière pour permettre une ventilation adéquate. Si elle est encastrée, laisser au moins 3/16 " des deux côtés, 1/16" en haut et 2 " à l'arrière. Assurez-vous que le flux d'air sous l'appareil ne soit pas bloqué.
- **AVERTISSEMENT:** Ne pas ranger ou installer l'appareil à l'extérieur.
- **ATTENTION:** Cet appareil est conçu pour le stockage et le refroidissement des bouteilles de vin. Ne pas entreposer les denrées périssables, médicaments ou d'autres produits médicaux.
- Placez votre cave à vin sur un plancher qui est assez solide pour le supporter quand il est entièrement chargé. Pour mettre à niveau l'unité, ajuster les pieds de nivellement avant.

- NOTE: Il est recommandé de ne pas installer l'appareil près d'un four, radiateur ou autre source de chauffage. La lumière directe du soleil peut affecter le revêtement acrylique et sources de chaleur peut augmenter la consommation électrique. Ne pas installer dans un endroit où la température baissera au-dessous de 60 ° F (16 ° C). Pour un meilleur rendement, ne pas installer l'appareil derrière une porte d'armoire ni bloquer la grille de base.
- Évitez de placer l'appareil dans les zones humides.
- Branchez le cave à vin dans une prise murale exclusive, à la terre. Ne pas en aucun cas couper ni supprimer le troisième pôle (terre) du cordon d'alimentation. Toute question concernant la puissance électrique et / ou mise à la terre doit être adressée à un électricien certifié ou à un centre de service autorisé.

CONNEXION ÉLECTRIQUE



AVERTISSEMENT

Une mauvaise utilisation de la prise de terre peut entraîner un risque de choc électrique. Si le cordon d'alimentation est endommagé, le faire remplacer par un centre de service.

Cet appareil doit être correctement mis à la terre pour votre sécurité. Le cordon d'alimentation de cet appareil est équipé d'une fiche à trois broches qui s'accouple avec une prise murale standard à trois broches afin de minimiser le risque de choc électrique.

Ne pas en aucun cas couper ou enlever la troisième broche de terre du cordon d'alimentation fourni.

Cette unité nécessite une norme électrique de 115 volts AC / 60Hz avec une prise à terre à trois broches.

Pour éviter toute blessure accidentelle, le cordon doit être fixé derrière l'unité et non laissé exposé ou pendant.

Ne débranchez jamais l'appareil en tirant sur le cordon d'alimentation. Toujours saisir fermement la fiche et tirez toute droite sortie de la prise.

L'appareil doit toujours être branché dans sa propre prise électrique qui a une tension qui correspond à l'étiquette apposée sur l'appareil. Cette offre les meilleures performances et empêche aussi la surcharge des circuits de câblage de la maison qui pourraient entraîner un risque d'incendie de la surchauffe. Ne jamais débrancher l'appareil en tirant sur le cordon d'alimentation. Toujours saisir fermement la fiche et tirez tout droit sorti de la prise. Réparez ou remplacez immédiatement tous les cordons d'alimentation effilochés ou endommagés. Ne pas utiliser un cordon qui présente des fissures ou signes d'usure le long de sa longueur ou à l'une des extrémités. Lors du déplacement de l'appareil, veillez à ne pas endommager le cordon d'alimentation.

RALLONGE

En raison des dangers potentiels sous certaines conditions, il est fortement recommandé de ne pas utiliser de rallonge avec cet appareil. Toutefois, si une rallonge doit être utilisée, il est absolument nécessaire que celle-ci aie 3-fils, réponde aux normes UL/CUL, soit de type mise à la terre et que la puissance électrique soit de 115 volts et au moins 10 ampères.

INSTALLATION DE LA POIGNÉE ACIER INOX

Ce cave à vin comprend une poignée en acier inoxydable qui n'est pas nécessaire pour faire fonctionner l'unité. Pour installer la poignée, suivez les instructions ci-dessous:

1. Retirez le joint de la porte sur le côté que vous souhaitez installer la poignée - vous pouvez voir deux trous désignés pour l'installation de la poignée. Le joint est facilement déplacé à la main; pas d'outils sont nécessaires.
2. Installez fermement la poignée comme illustré avec deux vis, rondelles d'arrêt et rondelles plates fournies. (Ne pas trop serrer car cela va causer des dommages à la poignée et le cadre de porte en acier inoxydable).
3. Remplacer le joint de la porte dans sa position initiale.

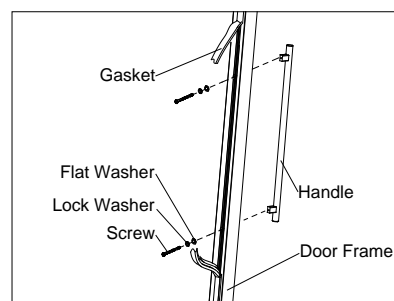

FUNCTIONNEMENT DE VOTRE APPAREIL

Il est recommandé d'installer l'appareil dans un endroit où la température ambiante est comprise entre 72° et 78°F (23°-26°C). Si la température ambiante est supérieure ou inférieure à la température recommandée, le rendement de l'unité peut être affectée. Par exemple, placer votre appareil dans des conditions extrêmement froides ou chaudes peut entraîner des températures intérieures de fluctuer. La gamme de 40° à 72°F (4,4° à 22,2°C) ne peut pas être atteinte.

PANNEAU DE CONTRÔLE

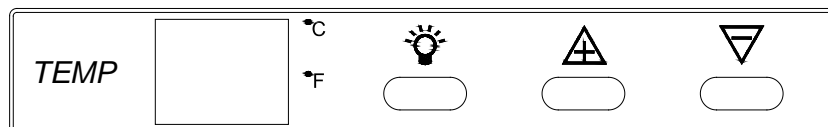

LUMIÈRE

Pour allumer et éteindre la lumière LED intérieure.

EN HAUT

Utilisé pour soulever (chauffer) la température de consigne de 1 ° F / ° C.

EN BAS

Utilisé pour abaisser (rafraîchir) la température de consigne de 1 ° F / ° C.

Sélecteur de °F/°C

Choisissez d'afficher le réglage de la température en degrés Fahrenheit ou Celsius. Pour changer le réglage de la température, appuyez sur la touche  appuyez sur la touche pendant au moins 5 secondes.

Réglage de la commande de température

- Vous pouvez régler la température en appuyant sur les touches HAUT et BAS. Lorsque vous appuyez sur les deux boutons pour la première fois, l'affichage LED indique la température initiale réglée précédemment. (La température pré-réglée à l'usine est de 54 ° F ou 12.2 ° C.)

- La température que vous définissez va augmenter d'un degré à chaque fois que vous appuyez sur le bouton UP, et diminuera par un degré à chaque fois que vous appuyez sur le bouton BAS.
- La gamme de la commande de température est de 40 ° F à 72 ° F.
- Pour afficher la température de consigne à tout moment, appuyez sur la touche HAUT ou BAS. La température de consigne clignote dans la fenêtre d'affichage pendant 5 secondes. Après 5 secondes, la température à l'intérieur de l'appareil réapparaît en bleu dans la fenêtre d'affichage.

NOTES:

- Si l'appareil est débranché, ou la puissance est perdue ou désactivée, vous devez attendre 3 à 5 minutes avant de redémarrer l'unité. Si vous essayez de redémarrer avant ce délai, l'unité ne démarre pas.
- Lorsque vous utilisez l'appareil pour la première fois ou le redémarrez après qu'il a été éteint pendant une longue période, il pourrait y avoir un décalage de quelques degrés entre la température que vous sélectionnez et celle indiquée sur l'affichage LED. Ceci est normal et est dû à la longueur du temps d'activation. Il ne devrait pas être un problème une fois que l'appareil a fonctionné pendant quelques heures.

SERRURE DE PORTE

L'appareil est muni d'une serrure et clé.

Les clés sont situées à l'intérieur du sac en plastique qui contient le manuel du propriétaire. Insérez la clé dans la serrure et tournez dans le sens antihoraire pour déverrouiller la porte. Pour verrouiller la porte, faire l'opération inverse, en veillant à la tige de métal est engagée complètement. Retirer la clé et la mettre dans un endroit sûr pour la garde.

DÉGIVRAGE

Cet appareil ne nécessite pas de dégivrage manuel. Pendant le fonctionnement du compresseur, la glace va accumuler le long de la paroi arrière froide (la plaque de l'évaporateur est derrière le mur). Quand le compresseur est hors cycle, la glace va fondre, tomber goutte à goutte vers le bas, et recueillir dans un plateau au-dessus du compresseur, où la chaleur du compresseur évapore l'eau. Si vous remarquez une accumulation de glace excessive sur la paroi arrière, essayer de régler la température légèrement plus élevée. Aussi, assurez-vous que le joint de la porte est bien étanche.

ÉTAGÈRES

L'unité dispose de quatre étagères en bois, trois de taille réelle et une de demi taille, qui sont tous amovible. Pour retirer une étagère, d'abord supprimer son contenu, puis soulevez l'arrière de l'étagère légèrement et tirez-la.

CONSERVATION DES VINS

Cette cave à vin est conçu pour stocker jusqu'à 22 bouteilles standard de Bordeaux de style 750 ml (ou une combinaison de 18 bouteilles de Bourgogne plus larges et 3 de Bordeaux). Il comprend un support métallique qui vous permet d'empiler des bouteilles sur le plancher de l'unité. Les bouteilles peuvent également être stockées en position verticale à l'avant du rayonnage

SOINS ET ENTRETIEN

NETTOYAGE DE VOTRE APPAREIL

- Coupez l'alimentation, débranchez l'appareil, et de supprimer tous les éléments, y compris des étagères.
- Lavez les surfaces intérieures avec une solution d'eau chaude et de bicarbonate de soude. La solution devrait être composée d'environ 2 cuillères à soupe de bicarbonate de soude pour un litre d'eau.
- Essuyez les étagères en bois avec un chiffon doux et propre ou une éponge légèrement imbibé d'eau.
- L'extérieur du réfrigérateur doit être nettoyé avec un détergent doux et de l'eau chaude. Rincez bien et séchez avec un chiffon doux et propre. Si l'armoire est enfermée dans l'acier inoxydable, nous recommandons d'utiliser un nettoyeur pour acier inoxydable approuvé.
- Essorez l'excès d'eau de l'éponge ou du chiffon avant de nettoyer la zone des commandes ou des pièces électriques.
- Ne pas utiliser de la laine d'acier ou une brosse en acier sur l'acier inoxydable.

PANNE DE COURANT

La plupart des pannes de courant sont corrigées en quelques heures et ne devraient pas affecter la température de votre appareil si vous réduisez le nombre de fois que la porte est ouverte. Si l'alimentation va être hors service pendant une période de temps plus longue, vous devez prendre les mesures appropriées pour protéger le contenu.

VACANCES

- Laissez le réfrigérateur fonctionner pendant des congés de moins de trois semaines.
- Si le réfrigérateur ne sera pas utilisé pendant plusieurs mois, enlevez tous les aliments et débranchez le cordon d'alimentation. Nettoyez et séchez soigneusement l'intérieur. Pour empêcher moisissure et odeur, laissez la porte entrouverte et bloquez ouverte si nécessaire.

DÉPLACEMENT DE VOTRE APPAREIL

1. Enlevez toute la nourriture.
2. Solidement scotchez toutes les pièces détachées à l'intérieur de votre réfrigérateur.
3. Tourner la vis de nivellement par le haut à la base pour éviter tout dommage.
4. Scotchez la porte fermée.
5. Assurez-vous que le réfrigérateur demeure bloqué en position verticale pendant le transport. Protégez également l'extérieur du réfrigérateur avec une couverture ou un objet similaire.

CONSEILS D'ÉCONOMIE D'ÉNERGIE

- L'appareil doit être situé dans le quartier le plus frais de la pièce, loin des appareils produisant de la chaleur et des rayons du soleil.
- Assurez-vous que l'unité est correctement ventilée.
- Ne pas garder la porte ouverte plus longtemps que nécessaire.



ATTENTION: Ne pas débrancher l'appareil pendant le nettoyage pourrait entraîner un choc électrique ou d'autres blessures.

DÉPANNAGE

Vous pouvez résoudre de nombreux problèmes communs de réfrigérateur facilement, vous épargnant le coût d'un appel de service possible. Essayez les suggestions ci-dessous pour voir si vous pouvez résoudre le problème avant d'appeler le service.

Guide de dépannage

PROBLÈME	CAUSE POSSIBLE
L'unité ne fonctionne pas.	Non branchée. Le disjoncteur a déclenché ou un fusible a sauté.
L'unité n'est pas assez froide.	Vérifiez le réglage du contrôle de la température. L'environnement extérieur peut nécessiter un réglage plus élevé. La porte est ouverte trop souvent. La porte ne ferme pas complètement. Le joint de la porte ne se referme pas correctement.
Allume et éteint souvent.	La température ambiante est plus chaude que la normale. Une grande quantité de contenu a été ajoutée au marchandiseur des boissons. La porte est ouverte trop souvent. La porte ne ferme pas complètement. Le contrôle de la température n'est pas réglé correctement. Le joint de la porte ne se referme pas correctement.
La lumière n'allume pas.	Non branchée. Le disjoncteur a déclenché ou un fusible a sauté. L'interrupteur d'éclairage est "OFF".
Vibrations	Assurez-vous que l'appareil est de niveau.
L'unité semble faire trop de bruit.	Un bruit de ferraille peut provenir de l'écoulement du réfrigérant, ce qui est normal. Fin de chaque cycle, vous pouvez entendre des sons de gargouillis causés par le débit de réfrigérant dans l'appareil. La contraction et l'expansion des parois internes peuvent produire des craquements et des cliquetis. L'unité n'est pas de niveau.
La porte ne se ferme pas correctement.	L'appareil n'est pas de niveau. Le joint est sale. Les étagères sont hors de position.

GARANTIE LIMITÉE

UN AN DE GARANTIE LIMITÉE

Dans les 48 États américains contigus, pendant un an à partir de la date d'achat, lorsque cet appareil est utilisé et entretenu conformément aux instructions jointes à, ou fournies avec le produit, le garant paiera pour les pièces spécifiées en usine et pour la main-d'œuvre pour corriger les vices de matériaux ou de fabrication. Le service doit être fourni par une compagnie de service désignée. En dehors des 48 États, toutes les pièces sont garanties pendant un an pour les défauts de fabrication. Les pièces en plastique, étagères et armoires sont garanties être fabriqués conformément aux normes acceptées dans le commerce et ne sont pas couvertes contre les dommages ou le bris pendant la manipulation.

GARANTIE DU COMPRESSEUR DE 5 ANS

1. Le compresseur est couvert par la garantie pendant 5 ans.
2. Le remplacement n'inclut pas la main-d'œuvre.

LE GARANT NE SERA PAS TENU DE PAYER POUR CES POINTS :

1. Les appels de service pour rectifier l'installation de votre appareil, pour vous indiquer comment utiliser votre appareil, remplacer ou réparer des fusibles ou rectifier le câblage ou la plomberie.
2. Les appels de service pour réparer ou remplacer des ampoules ou des étagères cassées. Les pièces à usure (telles que des filtres) sont exclues de la couverture de la garantie.
3. Les dommages résultant d'un accident, modification, usage impropre ou abusif, incendie, inondation, actes de Dieu, mauvaise installation, une installation non conforme aux codes d'électricité ou de plomberie, ou l'utilisation de produits non approuvés par le garant.
4. Les pièces de rechange ou les frais de réparation pour les appareils utilisés hors des États-Unis.
5. Les réparations aux pièces ou systèmes résultant de modifications non autorisées apportées à l'appareil.
6. Les frais de déplacement et de transport pour le service produit dans des endroits éloignés.
7. Le retrait et la réinstallation de votre appareil s'il est installé dans un endroit inaccessible ou n'est pas installé conformément aux instructions d'installation.

EXCLUSION DE GARANTIES IMPLICITES; LIMITATION DES RECOURS

LE SEUL ET UNIQUE RECOURS DU CLIENT EN VERTU DE CETTE GARANTIE LIMITÉE EST LA RÉPARATION DU PRODUIT TEL QUE PRÉCÉDEMMENT DÉCRIT. GARANTIE IMPLICITE, Y COMPRIS LES GARANTIES DE QUALITÉ MARCHANDE OU D'ADÉQUATION À UN USAGE PARTICULIER, SONT LIMITÉES À UN AN. LE GARANT NE SERA PAS RESPONSABLE DES DOMMAGES DIRECTS OU INDIRECTS. CERTAINS ÉTATS NE PERMETTENT PAS L'EXCLUSION OU LA LIMITATION DES DOMMAGES DIRECTS OU INDIRECTS, OU LA LIMITATION DE LA DURÉE DES GARANTIES DE QUALITÉ MARCHANDE OU D'ADAPTATION, DE SORTE QUE CES EXCLUSIONS OU LIMITATIONS PEUVENT NE PAS S'APPLIQUER À VOUS. CETTE GARANTIE VOUS DONNE DES DROITS SPÉCIFIQUES ET VOUS POUVEZ AUSSI AVOIR D'AUTRES DROITS POUVANT VARIER D'UN ÉTAT À L'AUTRE.

ATTENTION! Ce produit peut contenir des produits chimiques reconnus par l'État de la Californie pour causer le cancer ou des défauts de naissance et d'autres dangers pour la reproduction. Pour plus d'informations, visitez le site: www.summitappliance.com/prop65

Produits chimiques reconnus par le fabricant qui sont présents dans ce produit en concentrations supérieures aux limites permises: AUCUNS.

FELIX STORCH, INC.
770 Garrison Avenue
Bronx, NY 10474
Téléphone: (718) 893-3900
Télécopieur: (844) 478-8799
www.summitappliance.com



Pour les pièces et la commande des accessoires, le dépannage et des conseils de service, visitez le site: www.summitappliance.com/support